

# FAMILY

Gelenkarmmarkisen

CLASSIC - DESIGN - COMPACT



*„... Markise ausfahren  
und den schönsten Platz  
zu Hause genießen!“*



*Das Leben  
einfach genießen!*

**Lewens**  
MARKISEN



# INHALT

<b>FAMILY-SYSTEM</b> Übersicht	5
<b>FAMILY CLASSIC</b>	6 - 7
<b>FAMILY DESIGN</b>	8 - 9
<b>FAMILY COMPACT</b>	10 - 11
<b>OPTIONEN</b>	12 - 13
<b>MICRO 700</b> – Seitenmarkise (Ergänzungsprodukt)	14
<b>FAMILY-TECHNIK</b> im Detail	15
<b>MONTAGE/SCHNITTZEICHNUNGEN</b>	16 - 17
<b>TECHNISCHE DATEN</b>	18
<b>GESTELLFARBEN</b>	19
<b>MARKISENSTOFFE</b>	19

**22 GESTELL-FARBEN  
OHNE MEHRPREIS!**

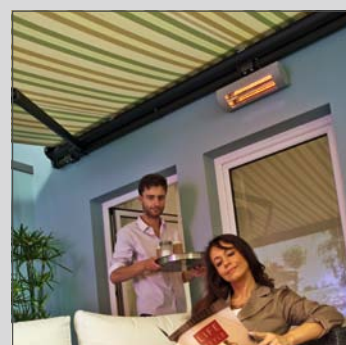
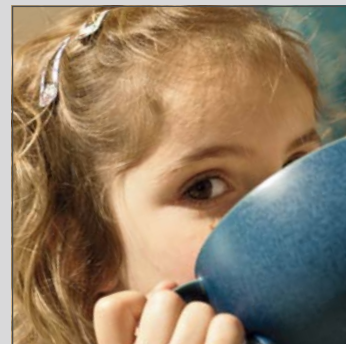

# SONNIGE ZEITEN



Die Kunst den Alltag zu genießen, die Freiheit draußen zu leben. Ein echtes Vergnügen mit Markisen von Lewens. Ob Ruhe, Entspannung oder romantische Zweisamkeit, ob ausgelassenes Familienleben an der frischen Luft oder ein Grillabend mit Freunden, das Leben draußen unter der Markise ist einfach einfacher.

# DAS FAMILY-SYSTEM

FAMILY-Gelenkarmmarkisen sind ideale Beschattungslösungen für Terrassen und Balkone. Mit variablen Breiten – zentimetergenau bis zu 700 cm (1.950 cm gekoppelt) – und einem maximalen Ausfall von bis zu 400 cm finden sie fast überall ihren Platz. Lewens-Markisen überzeugen durch Qualität, einfache Montage, eine Vielzahl an Ausstattungsvarianten und ein klares Design.

Die FAMILY-Serie ist der Systemklassiker von Lewens mit bewährter **Tragrohr-Technik**: robuste Lewens-Qualität, einfache Bedienbarkeit, besonders variabel zu montieren.

Wählen Sie Ihren Modell-Favoriten:

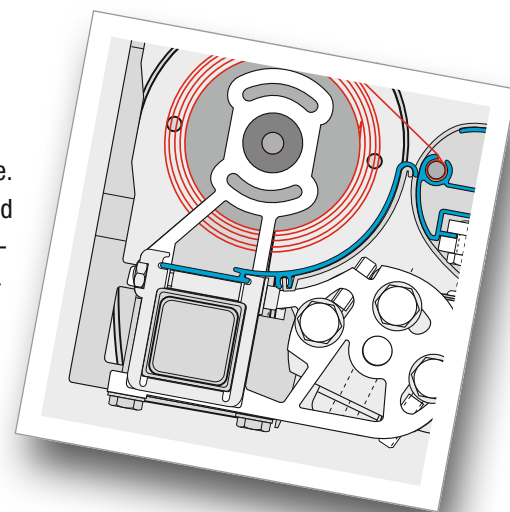

## FAMILY CLASSIC



Der Klassiker unserer FAMILY-Serie. Ihr Kennzeichen ist der **typische Volant**.

Mit max. 700 cm Breite und 400 cm Ausfall auch für große Flächen geeignet. \*

Der optionale Vario Volant bietet variablen Sonnen- und Sichtschutz.

Lesen Sie **mehr auf Seite 6**.

## FAMILY DESIGN



Setzt dezente modische Akzente. Ihr Kennzeichen ist das elegante **Design-Ausfallprofil**.

Mit max. 700 cm Breite und 400 cm Ausfall auch für große Flächen geeignet. \*

Die Option **XXL-Arme** ermöglicht einen großen Ausfall bei besonders schmalen Markisen.

Lesen Sie **mehr auf Seite 8**.

## FAMILY COMPACT



Vereint die Schutzfunktion einer Kassettenmarkise mit der bewährten Tragrohr-Technik der FAMILY-Serie. Ihr Kennzeichen ist die **kompakte Kassetten-Optik**.

Mit max. 650 cm Breite und 350 cm Ausfall für mittlere Flächen geeignet. \*

Lesen Sie **mehr auf Seite 10**.

\* Mögliche Maße und Einschränkungen entnehmen Sie bitte den technischen Angaben der aktuellen Lewens-Preisliste.

# FAMILY CLASSIC



„... Papa,  
warum hat Mama  
keinen Bart?“



... so schmeckt uns  
der Sommer!

Ein schöner Sommermorgen, die Sonne lacht um die Ecke, die Vögel zwitschern und der Geruch von Wiese und Gartenblumen vermengt sich mit frischem Kaffeeduft. Der perfekte Platz, um ein Familienfrühstück unter einer schützenden Markise zu genießen. Krümeln und Kleckern erlaubt!

Unsere FAMILY CLASSIC Markise überzeugt durch bewährte Lewens-Qualität, beste Benutzerfreundlichkeit und einen sommerlichen Look mit typischem Volant. Sie brauchen nur noch auszuwählen: Typ **Offen**, **Regendach** oder **Hülse**. Für noch mehr Komfort können Sie Ihre FAMILY CLASSIC mit einer ganzen Reihe interessanter **Optionen** ausstatten:

- ▶ **Vario Volant**  
Variabler Sonnen- und Sichtschutz  
– das „Rollo“ an der Markise
- ▶ **LEWENS-Matik**  
Stufenlose Neigungsverstellung und  
Anpassung an den Stand der Sonne.
- ▶ **Funkfernbedienung**
- ▶ **Wetter-Automatik**
- ▶ **Lichtleiste**
- ▶ **Heizstrahler**
- ▶ **Stützbeine**

Mehr Details dazu ab Seite 12.





## TYP OFFEN

Beim Basistyp der FAMILY CLASSIC liegt die Tuchwelle der Markise frei („offen“).

Die seitlichen runden Endkappen und die Tuchabdeckschale auf der Vorderseite der Tuchwelle verleihen der Markise eine harmonische Optik.

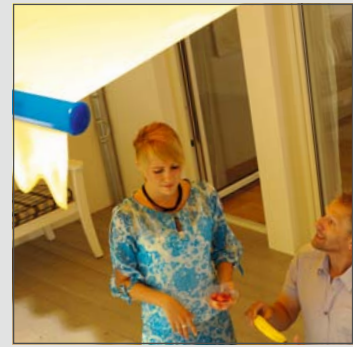

*Family Classic – Typ Offen*



## TYP REGENDACH

Durch das **Schutzdach** wird das Markisentuch der FAMILY CLASSIC Typ REGENDACH im eingefahrenen Zustand vor Staub, Regen und anderen Witterungseinflüssen geschützt.

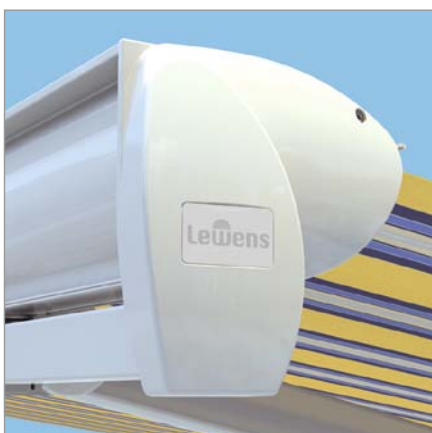
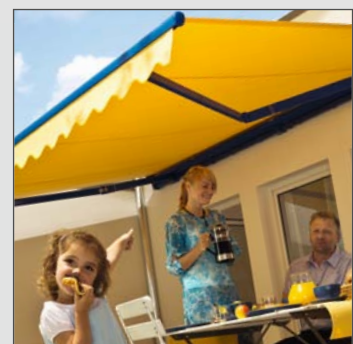

## TYP HÜLSE

Ausgestattet mit **Schutzdach und Rückwand** bietet die FAMILY CLASSIC als Typ HÜLSE einen sicheren Rundumschutz für die Tuchwelle.

Die Form der Seitenkappen ist dieselbe wie bei Typ REGENDACH.



# FAMILY DESIGN

*„... bei uns ist es  
doch eigentlich  
viel schöner.“*



*... genau das,  
was ich will!*

Warum in die Ferne schweifen? – Die überdachte Terrasse als stilvolle Verlängerung des Living-Rooms erobert Deutschlands Wohnhäuser. Markisen im Top-Design, Outdoor-Möbel und alle Zeit der Welt, um auf Reisen zu gehen, ohne das Zuhause zu verlassen. Tür auf, Urlaub los!

Unsere FAMILY DESIGN setzt dezente modische Akzente und fügt sich mit ihrem Design-Ausfallprofil perfekt ins Gartenbild. Überlegene Lebens-Qualität, leichte Bedienbarkeit und attraktive Ausstattungsoptionen. Sie haben die Wahl: **Typ Offen**, **Regendach** oder **Hülse**. – Für noch mehr Komfort können Sie Ihre FAMILY DESIGN mit interessanten **Optionen** ausstatten:

- ▶ **XXL-Arme**  
Steht für die Markise nur eine geringe Breite zur Verfügung und wird trotzdem ein großer Ausfall gewünscht, sind XXL-Arme die richtige Lösung. Lieferbar für: Typ OFFEN, REGENDACH und HÜLSE.
- ▶ **Funkfernbedienung**
- ▶ **Wetter-Automatik**
- ▶ **Heizstrahler**
- ▶ **Lichtleiste**
- ▶ **Stützbeine**

Mehr Details dazu ab Seite 12.





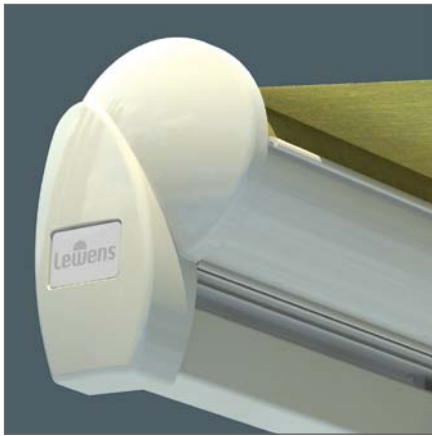

Das klare Design des Ausfallprofils gibt der FAMILY DESIGN ihre charakteristische moderne Form.

## TYP OFFEN

Beim Basistyp der FAMILY DESIGN liegt die Tuchwelle der Markise frei („offen“). Die seitlichen runden Endkappen und die Tuchabdeckschale auf der Vorderseite der Tuchwelle verleihen der Markise eine harmonische Optik.

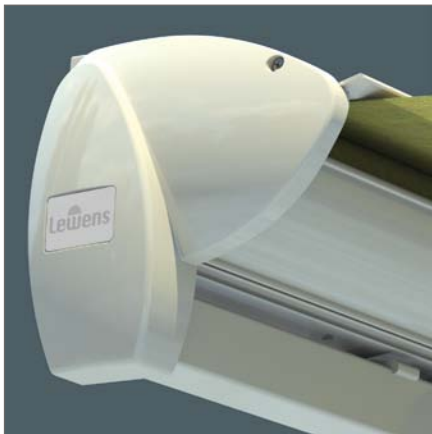
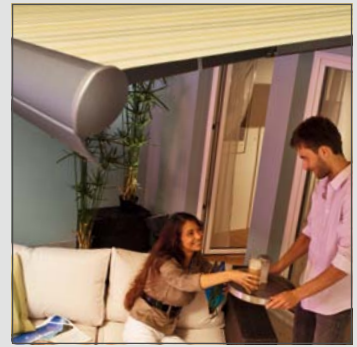

## TYP REGENDACH

Durch das **Schutzdach** wird das Markisentuch der FAMILY DESIGN Typ REGENDACH im eingefahrenen Zustand vor Staub, Regen und anderen Witterungseinflüssen geschützt.

*Family Design – Typ Regendach*

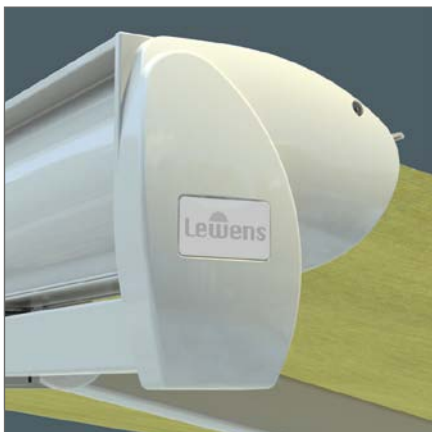
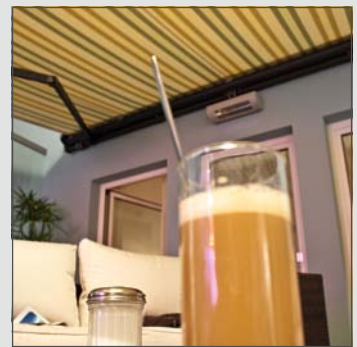

## TYP HÜLSE

Ausgestattet mit **Schutzdach und Rückwand** bietet die FAMILY DESIGN als Typ HÜLSE einen sicheren Rundumschutz für die Tuchwelle.

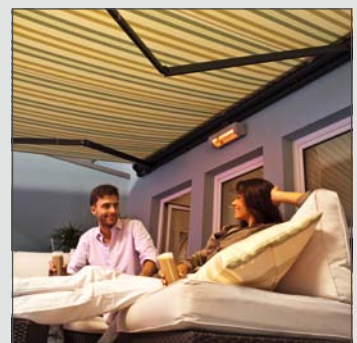

# FAMILY COMPACT



*„... immer  
die wahren Werte  
im Blick.“*

*... endlich mal  
so richtig  
entspannen!*

Manchmal hat man das Gefühl, dass die Zeit stehen bleibt, dass das Draußen mit dem Drinnen perfekt harmoniert. Ganz besonders, wenn man im Schutz einer Markise die Natur im Garten genießt und sich um die wichtigen Dinge im Leben kümmert: Krimilesen, Tagträumen und Seele auftanken.

Unsere FAMILY COMPACT zeichnet sich durch überlegene Qualität, einfache Bedienbarkeit und solide Wertbeständigkeit aus. Ob als **Kassette** oder **Halbkassette**, ihr klassisches Design bringt Ruhe ans Haus und Urlaubsstimmung in die Seele.

Für noch mehr Komfort können Sie Ihre FAMILY COMPACT mit folgenden **Optionen** ausstatten:

- **Funkfernbedienung**
- **Wetter-Automatik**
- **Lichtleiste**
- **Heizstrahler**
- **Stützbeine**

Mehr Details dazu ab Seite 12.





Die FAMILY COMPACT vereint die Schutzfunktion einer Kassettenmarkise mit dem Montagekomfort einer Tragrohr-Markise.

Diese hochwertige Kassettenmarkise mit **engem Wandanschluss** zeichnet sich durch hohen Komfort und hervorragende Technik aus.

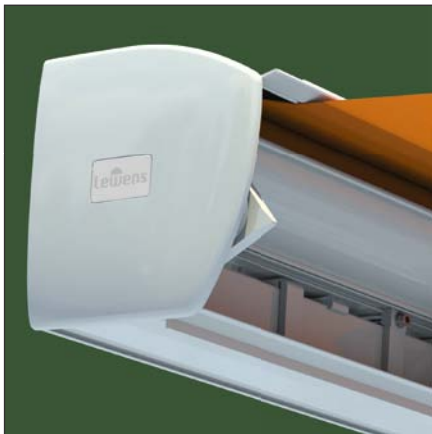
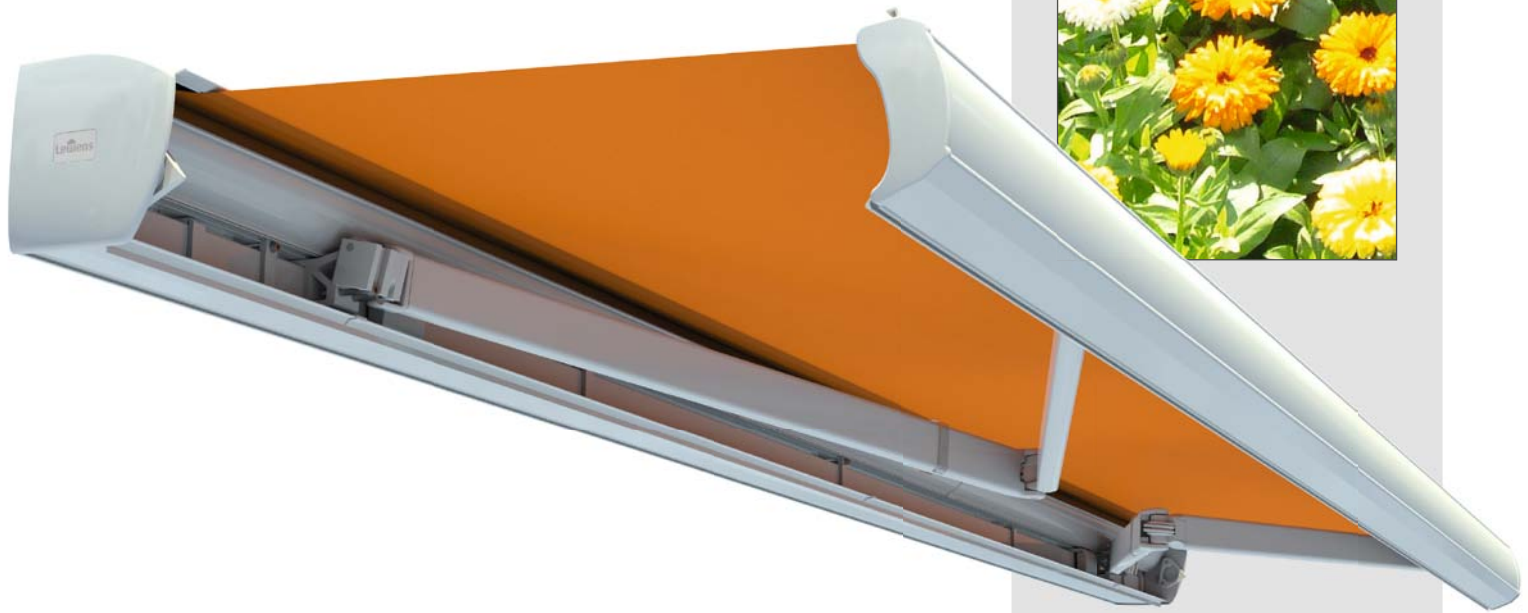
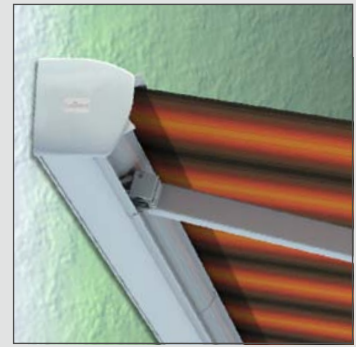

## TYP HALB-KASSETTE

Als Typ HALBKASSETTE ist die FAMILY COMPACT 3-seitig geschlossen: Durch Schutzdach, Bodenprofil und das eng schließende Ausfallprofil werden Tuch und Technik im eingefahrenen Zustand vor Staub, Regen und anderen Witterungseinflüssen geschützt.



## TYP KASSETTE

Ausgestattet mit einzigartiger **schützender Tuchhülse** wird die FAMILY COMPACT zur 4-seitig geschlossenen KASSETTE und bietet einen sicheren Rundumschutz für die Tuchwelle.

*Family Compact  
Typ Halbkassette / Typ Kassette*

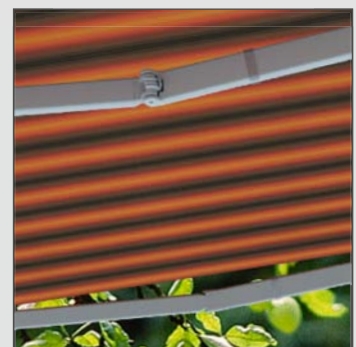

# OPTIONEN

## FAMILY DESIGN



### XXL-Arme

Steht für die Markise nur eine geringe Breite zur Verfügung und wird trotzdem ein großer Ausfall gewünscht, ist die FAMILY DESIGN mit ihren sich in zwei Ebenen überlagernden **XXL-Armen** die richtige Lösung.

- Lieferbar für: Typ Offen, Typ Regendach und Typ Hülse.

## FAMILY CLASSIC



### Vario Volant

Der Vario Volant bietet einen variablen Sonnen- und Sichtschutz, wobei die Durchgangshöhe unter der Markise erhalten bleibt.

- Lieferung **standardmäßig mit Kurbelbedienung** und bespannt mit **Acrylstoff**
- Behanghöhen: 150 und 200 cm

Ausstattungen **gegen Mehrpreis:**

- Bespannung mit Soltis 92 (Behanghöhe dann ca. 160 cm)
- Vario Volant mit Funkmotor (nur bei Markise mit Funkmotor; Behanghöhe dann 150 cm in Acryl und 160 cm in Soltis 92)

*(Nicht in Verbindung mit Heizstrahler, und/oder Lewens-Matik einsetzbar.)*

### Lewens-Matik

Durch ein zusätzliches Getriebe kann die Neigung der Markise stufenlos von 5° bis 52° verstellt und dem Stand der Sonne angepasst werden.

- lieferbar für: Typ Offen, Regendach und Hülse, bis max. 600 cm Breite und max. 350 cm Ausfall

*(Nicht in Kombination mit Lichtleiste, Vario Volant und/oder Heizstrahler einsetzbar.)*

# OPTIONEN

## ALLE MODELLE



z.B. Family Compact

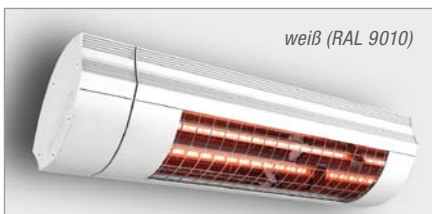

weiß (RAL 9010)

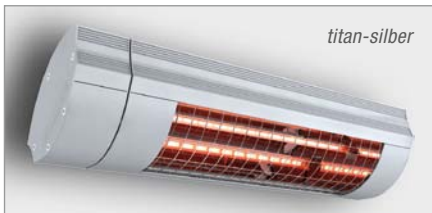

titan-silber



z.B.  
Family  
Design



Sonnen- und Windwächter

Windsensor

sonfy

### Lichtleiste

Die Lichtleiste (Halogenstrahler) sorgt für die passende Beleuchtung und eine angenehme Atmosphäre auf Terrasse und Balkon.

- inkl. Trafo und 300 cm Kabel
- Lieferung in Gestellfarbe der Markise
- Optionen: dimmbar und/oder Steuerung über Handsender

(Nicht in Verbindung mit Heizstrahler und/oder Lewens-Matik einsetzbar.)

### Heizstrahler

Schafft auch an kühlen Tagen Behaglichkeit und wohlige Wärme unter der Markise.

- 2000 Watt, Kippbereich 30°, dadurch gleichmäßige Erwärmung im Umkreis bis zu 16 m<sup>2</sup>, sofortige Wärmeabgabe ohne Aufheizphase
- Option: Steuerung über Handsender

(Nicht in Verbindung mit Lichtleiste, Vario Volant und/oder Lewens-Matik einsetzbar.)

### Stützbeine

Für eine noch größere Stabilität und Windsicherheit kann die Markise optional mit Stützbeinen ausgestattet werden.

- höhenverstellbar 180 bis 300 cm
- inkl. Bodenplatte und Anschlussstück für Ausfallprofil
- Bein und Bodenplatte in silber, Anschlussstück in Gestellfarbe

(Nicht in Verbindung mit Sonnen-/Windwächter einsetzbar.)

### Funk-Fernbedienung, Wetter-Automatik

Mit der **Funk-Fernbedienung** können alle funkgesteuerten Elektro-Komponenten bequem mit einer einzigen Steuerung bedient werden. Es entfallen alle lästigen Steuerkabel auf der Wand. Der **Sonnen- und Windwächter** misst Sonne und Wind – die Markise fährt automatisch aus und ein!

LEWENS-Markisen sind mit hochwertiger Elektrik der Firma **Somfy** ausgestattet.



Der Vario Volant schafft Schatten nach Maß bei tiefstehender Sonne ...

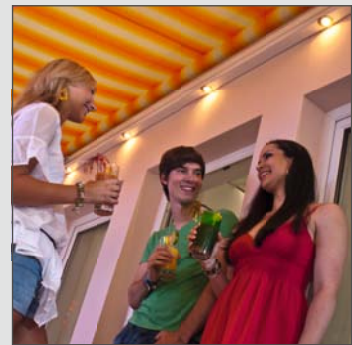

... und nach Sonnenuntergang sorgt die Lichtleiste für Partystimmung!

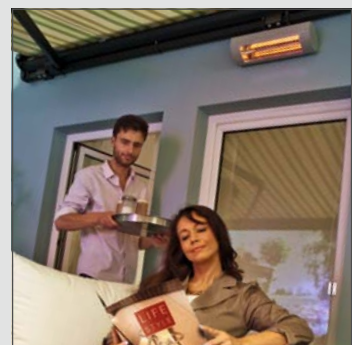

Mit dem Heizstrahler können kühle Tage so gemütlich sein ...



Ausgestattet mit Stützbeinen hält die Markise auch einer leichten Brise stand.



Wozu aufstehen? - Die Funk-Fernbedienung ist immer griffbereit.



*„Gewitterwarnung?  
Die spinnen doch,  
die Zeitungsfritzen!“*



Die perfekte Ergänzung Ihrer FAMILY-Markise:

Mit der Seitenzug-Markise MICRO 700 machen Sie Terrasse, Balkon oder Loggia zu Ihrem Refugium. Gut geschützt vor Sonne, Wind und fremden Blicken – Urlaubsfeeling inklusive.

- ▶ Anlagenhöhe: max. 250 cm \*
- ▶ Auszug: max. 400 cm (abhängig von Anlagenhöhe und Markisentuch) \*
- ▶ Handbetrieb
- ▶ inkl. Mast u. Wandhalterung; andere Halterungen möglich (Mehrpreis)
- ▶ Gestellfarben: wie FAMILY-Markisen
- ▶ Stoffe: Acryl und Soltis 92 aus unserer Lewens-Kollektion

Weitere Informationen können Sie dem Einzelprospekt MICRO 700 entnehmen.

**Mit dem Handgriff wird die Micro 700 einfach ausgefahren und am Mast eingehakt.** Die **Bodenrolle** ermöglicht dabei eine leichte Führung.

Für eine sichere und komfortable Handhabung ist die Tuchwelle mit einer **Rückschlagbremse** ausgestattet.

Zur Ergänzung Ihrer Markise lassen sich die Tücher der Micro 700 perfekt damit abstimmen.



# FAMILY-TECHNIK

Alle FAMILY-Modelle sind robuste, langlebige Qualitätsmarkisen, die sich durch hervorragende Technik, beste Materialien und sorgfältige Verarbeitung auszeichnen:

- ▶ Ausfallprofil mit Doppelhohlkammer und integrierter Regenrinne
- ▶ 40 x 40 x 2 mm starkes Konsolrohr, verzinkt und pulverbeschichtet
- ▶ Rostfreie Achsbolzen, Teflon-beschichtete Lager, Edelstahlschrauben



## Arm-Mittelgelenk

In den Arm-Mittelgelenken verhindert eine Kunststoffummantelung die Verschmutzung und Korrosion der Doppelseile und erhöht deren Lebensdauer. Für besseren Lauf bei geringerer Reibung sind alle Doppelseile gefettet.

Die Achsbolzen der Gelenke bestehen aus rostfreiem Edelstahl.



## Armhalter

aus hochfester Aluminium-Legierung, Oberarmgabel aus geschmiedetem Aluminium.

Die Armhalter der FAMILY CLASSIC und FAMILY DESIGN (Abb. oben) sind angepasst an die Kontur der Tuchabdeckschale. Die Armhalter der FAMILY COMPACT (Abb. unten) sind zusätzlich mit Stütz- und Hochschlagschraube ausgestattet.



Ausfallprofilhalter

## Ausfallprofilhalter

Der Ausfallprofilhalter bildet eine sichere Verbindung zwischen Armen und Ausfallprofil und ermöglicht eine leichte Verstellbarkeit des Winkels.

## Gelenkarme

Die extrem hohe Federspannung der Gelenkarme garantiert einen hervorragend straffen Tuchsitz und verhindert weitgehend ein Aufliegen der Bespannung auf den Armgelenken.



Gelenkarm, Feder



Armhalter, Tragrohr und Endkappe

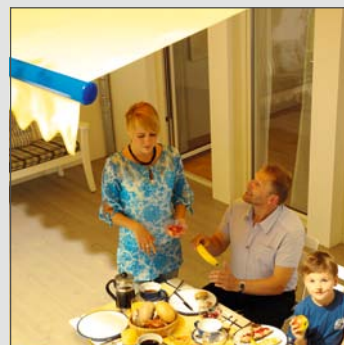

Armelenke: Farbliche Einheit bis ins Detail



Ausfallprofilhalter und Ausfallprofil

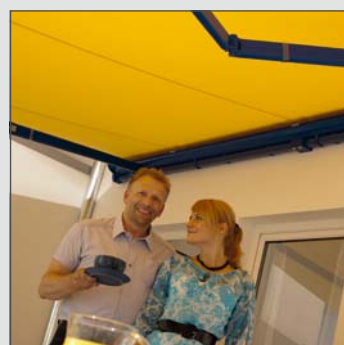

# MONTAGE

## FAMILY CLASSIC

Typ **OFFEN**

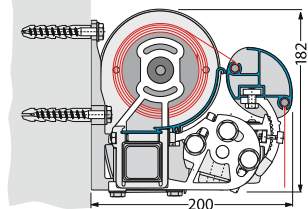

*Wand*

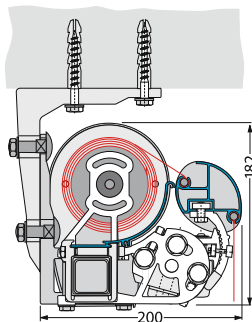

*Decke*

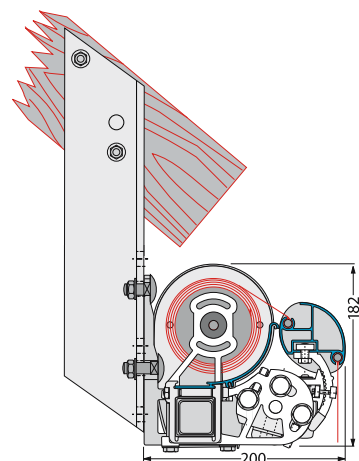

*Dachsparren*

Typ **REGENDACH /**  
Typ **HÜLSE** (o. Abb.)

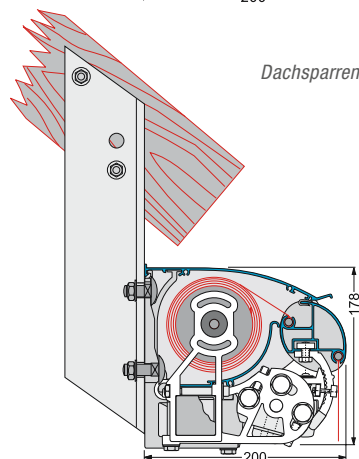
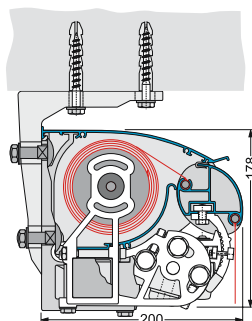
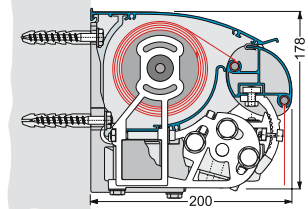

## FAMILY DESIGN

Typ **OFFEN**

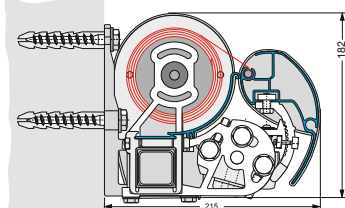

*Wand*

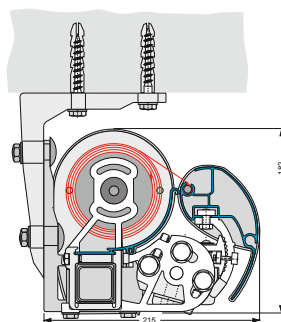

*Decke*

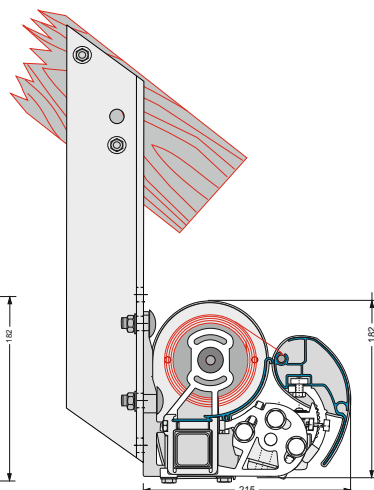

*Dachsparren*

Typ **REGENDACH /**  
Typ **HÜLSE** (o. Abb.)

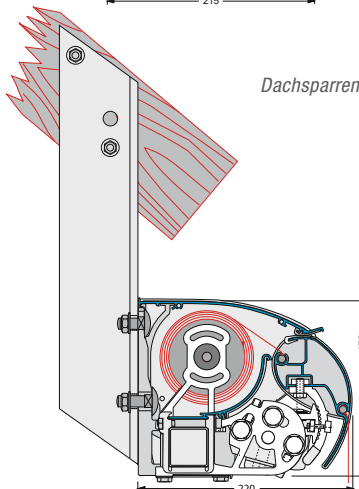
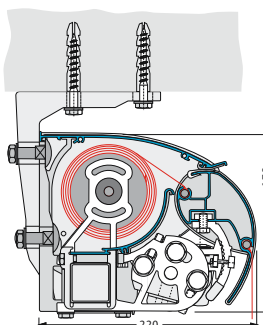
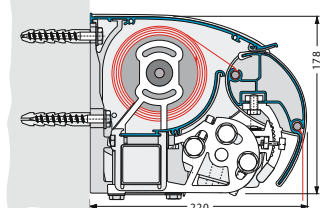



# FAMILY COMPACT

Typ HALBKASSETTE

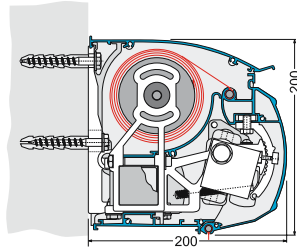

Wand

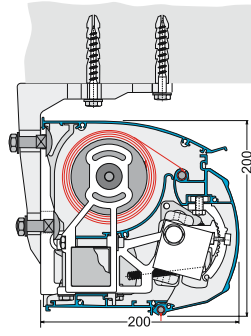

Decke

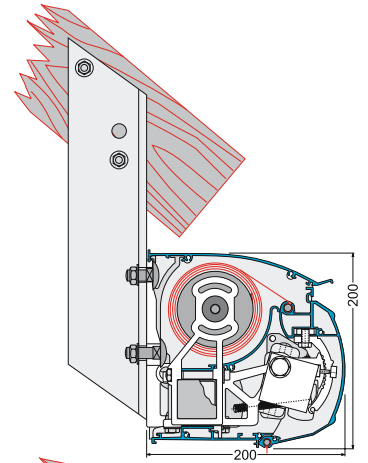

Dachsparren

Typ KASSETTE

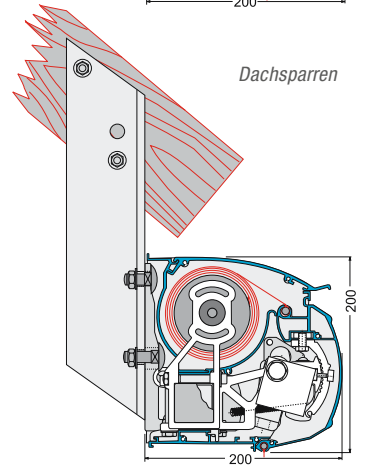
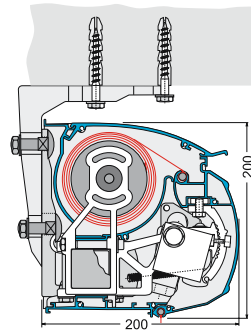
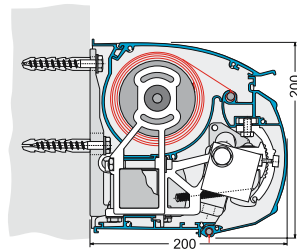

Family Classic/Family Design – Wandmontage



Family Classic/  
Family Design – Wandmontage



Family Classic mit Sonnen- und Windwächter –  
Wandmontage



Family Compact – Wandmontage

Mögliche Maße und Einschränkungen entnehmen Sie bitte den technischen Angaben der aktuellen Lewens-Preisliste.

# TECHNISCHE DATEN

MODELL	FAMILY CLASSIC	FAMILY DESIGN	FAMILY COMPACT
<b>TYP</b>	<b>OFFEN – REGENDACH - HÜLSE</b>	<b>OFFEN – REGENDACH - HÜLSE</b>	<b>HALBKASSETTE – KASSETTE</b>
<b>Breite 1-teilig</b>	– max. 650 cm (bis max. 400 cm Armlänge, mit 2 Armen) – max. 700 cm (bis max. 350 cm Armlänge, mit 3 Armen) <i>Achtung: bei Family Classic mit Vario Volant andere Breiten!</i>		max. 650 cm
<b>Koppelanlagen</b>	ab 701 cm Anlagenbreite (mit Schlitzabdeckung)		ab 651 cm Anlagenbreite (mit Schlitzabdeckung)
– <b>Breite 2-teilig</b>	max. 1.300 cm (Koppelanlage)		
– <b>Breite 3-teilig</b>	max. 1.950 cm (Koppelanlage)		
<b>Ausfalltiefen (mögl. Armlängen)</b>	150 / 200 / 250 / 300/350/400 cm Sonder-Armlängen möglich (Mehrpreis)		150 / 200 / 250 / 300/350 cm Sonder-Armlängen möglich (Mehrpreis)

**Zentimetergenaue Anfertigung** in allen Zwischenbreiten!

<b>Antrieb</b>	<b>Motorantrieb (Elektromotor),</b> Kurbelantrieb (Kegelradgetriebe) auf Wunsch möglich (Minderpreis)		
<b>Lieferumfang, Befestigung</b>	<b>inkl. Wandkonsolen</b> für Beton B25 C20/25 (für Dübel: FAZ II M12)		
<b>Gestellfarben</b>	<ul style="list-style-type: none"> <li>– <b>16 RAL-Farben</b> und <b>5 Strukturlacke</b> zur Wahl (Farbtafel siehe LEWENS-Preisliste)</li> <li>– <b>silber natur:</b> E6 / EV 1 Eloxal; Detailelemente silber RAL 9006</li> <li>– Sonder-RAL (Mehrpreis)</li> <li>– Sonderfarben und Effektlacke auf Anfrage</li> </ul>		
<b>Markisen-tücher</b>	<ul style="list-style-type: none"> <li>– aus unserer <b>LEWENS-Kollektion</b></li> <li>– <b>Marken-Acryl</b>, spinndüsengefärbt, ultrafarbecht</li> <li>– Marken-Polyester, spinndüsengefärbt (Mehrpreis)</li> <li>– <b>Qualitätsnähgarn Tenara</b></li> </ul>		
<b>Volant</b>	<ul style="list-style-type: none"> <li>– standardmäßig <b>mit Volant</b></li> <li>– Standardhöhe <b>20 cm</b></li> </ul>	<ul style="list-style-type: none"> <li>– standardmäßig <b>ohne Volant</b></li> <li>– Volant möglich (Mehrpreis)</li> <li>– <b>XXL:</b> Lieferung immer mit Volant (Höhe 27 cm)</li> </ul>	<ul style="list-style-type: none"> <li>– standardmäßig <b>ohne Volant</b></li> <li>– Volant möglich (Mehrpreis)</li> </ul>
<b>Optionen</b> <i>(Zusatz-Ausstattung)</i>	<ol style="list-style-type: none"> <li>1. Funkfernbedienung / Elektromotor mit integrierter Funksteuerung</li> <li>2. Sonnen-/Wind-/Regen-Automation</li> <li>3. Lichtleiste <i>(nicht mit 4. und 7.)</i></li> <li>4. Heizstrahler <i>(nicht mit 3., 6. und 7.)</i></li> <li>5. Stützbeine</li> <li>6. <b>Vario Volant</b> <i>(nicht mit 4. und 7.)</i> – für Anlagen bis 600 x 350 cm – in 150 und 200 cm Höhe (Vario Volant in 200 cm Volanthöhe nur mit Getriebe lieferbar)</li> <li>7. <b>LEWENS-Matik</b> <i>(nicht mit 3., 5. und 6.)</i> – bis max. 600 cm Breite und 350 cm Ausfall</li> </ol>	<ol style="list-style-type: none"> <li>1. Funkfernbedienung / Elektromotor mit integrierter Funksteuerung</li> <li>2. Sonnen-/Wind-/Regen-Automation</li> <li>3. Lichtleiste <i>(nicht mit 4.)</i></li> <li>4. Heizstrahler <i>(nicht mit 3.)</i></li> <li>5. Stützbeine</li> </ol>	<ol style="list-style-type: none"> <li>1. Funkfernbedienung / Elektromotor mit integrierter Funksteuerung</li> <li>2. Sonnen-/Wind-/Regen-Automation</li> <li>3. Lichtleiste <i>(nicht mit 4.)</i></li> <li>4. Heizstrahler <i>(nicht mit 3.)</i></li> <li>5. Stützbeine</li> </ol>

Mögliche Maße und Einschränkungen sowie das vollständige elektronische Zubehör entnehmen Sie bitte den technischen Angaben der aktuellen Lewens-Preisliste.

## ZERTIFIZIERUNGEN



**TÜV-geprüfte Qualität und CE-Norm:** Achten Sie auf das Siegel und das Zeichen, die Ihnen die technische Sicherheit unserer Produkte garantieren.

**Markenware aus Deutschland:** Lewens-Markisen werden in Deutschland hergestellt und montiert – Qualität „made in Germany“!

# GESTELLFARBEN





Für alle Markisenmodelle (Ausnahme: Economy) bietet Lewens Ihnen eine große Palette an **Standard-Gestellfarben ohne Mehrpreis:**

- **16 RAL-Farben** (siehe unten)
- **5 Strukturlacke** (siehe unten)
- **silber natur** (siehe unten)

## STANDARD-RAL

	<b>1015</b>	hellelfenbein
	<b>3002</b>	karmिनrot
	<b>3003</b>	rubinrot
	<b>3004</b>	purpurrot
	<b>5002</b>	ultramarinblau
	<b>5005</b>	signalblau
	<b>6005</b>	moosgrün
	<b>6009</b>	tannengrün
	<b>7016</b>	anthrazitgrau
	<b>7024</b>	graphitgrau
	<b>8019</b>	graubraun
	<b>8077</b>	dunkelbraun
	<b>9001</b>	cremeweiß
	<b>9006</b>	weißaluminium
	<b>9010</b>	reinweiß
	<b>9016</b>	verkehrsweiß

## STANDARD-STRUKTURLACKE

	<b>Strukturlack RAL 7016</b>	anthrazitgrau Feinstruktur matt
	<b>Strukturlack RAL 9005</b>	tiefschwarz Feinstruktur matt
	<b>Strukturlack SL 92</b>	terra / braun
	<b>Strukturlack SL 93</b>	grau / marmor
	<b>Strukturlack SL 94</b>	DB 703 Feinstruktur

## SILBER NATUR

	<b>E6 / EV1</b>	silber eloxiert, Detailelemente silber RAL 9006 pulverbeschichtet
---	-----------------	---

## SONDERFARBEN

Sonder-RAL	Mehrpreis
(die Auswahl entnehmen Sie bitte der aktuellen Lewens-Preisliste)	
<b>Sonderfarben und Effektlacke:</b> – alle nicht gelisteten RAL-Farben – Fein- und Grobstruktur – Metallic-Lacke – Perl- und Glimmereffekt-Lacke – NCS-Farben	auf Anfrage

# MARKISENSTOFFE



Mit über 300 Mustern bietet Ihnen die Lewens-Kollektion neben Acryl- und Polyesterstoffen auch luftdurchlässige Screen- und Soltis-Gewebe quer durch die gesamte Farbpalette.

Lewens-Markisenstoffe sind speziell für den Außenbeschattungsbereich geschaffen und wasserabstoßend und schmutzabweisend imprägniert. Für die Konfektion setzen wir neueste Nähtechniken zum verzugfreien Nähen bzw. Ultraschall zum Verkleben ein. Außerdem haben wir unsere Konfektion so gestaltet, dass die Markisentücher in voller Planlage (und nicht gefaltet) konfektioniert werden.

### Einige unserer Qualitätsmerkmale:

- Konfektion mit sicherem Steppstich, optional auch mit Ultraschall verklebter Naht (Aufpreis)
- Tuch und Volant werden aus einem Stück gefertigt (Rapportgleichheit)
- Säume oben, unten und Volantsaum versäubert (sauberer Abschluss)
- Rapportsymmetrischer Abschluss links und rechts
- Verwendung von Tenara®-Qualitätsnähgarn (auch für Volants)

Für welchen Stoff aus der Lewens-Kollektion Sie sich auch entscheiden, erstklassige Stoffe, hochwertige Materialien und eine moderne Konfektion garantieren Ihnen über lange Jahre viel Freude mit Ihrem Markisentuch.

## VOLANTFORMEN



**1** ohne Mehrpreis bei Family Classic



**2** ohne Mehrpreis bei Family Classic



**3** immer mit Mehrpreis



**4** immer mit Mehrpreis

# WIR GARANTIEREN



**Ausgereifte Technik, hochwertige Materialien und hervorragende Verarbeitung bei der Herstellung garantieren über viele Jahre Funktionssicherheit und Freude an den Qualitätsprodukten aus dem Hause Lewens.**

Über die gesetzliche Gewährleistung hinaus gewährt Lewens über seine Fachbetriebe für seine Sonnenschutz-Systeme eine außerordentliche Langzeitgarantie:

- ▶ **5 Jahre Garantie** auf alle Teile der Sonnenschutz-Systeme von Lewens.
- ▶ **2 Jahre Garantie** auf Motore, elektrische Steuerungen und Beschichtungen der Markisengestelle.

*Details zu Garantiefumfang und -leistungen können Sie der aktuellen Lewens-Preisliste entnehmen. Bitte fragen Sie Ihren Händler danach.*



## L. EBENSFREUDE

*bedeutet, den Sommer draußen genießen zu können, ohne Angst vor Sonnenbrand, gut geschützt vor Hitze und zu grellem Licht. Markisen von Lewens spenden nicht einfach Schatten, sie wollen und sie können mehr: sie helfen uns, den Sommer von seiner besten Seite zu genießen.*

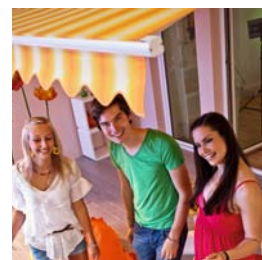

## I. NTELLIGENZ

*findet nicht nur in den Köpfen, sondern manchmal auch knapp darüber statt: in der Technik und Verarbeitung hochwertiger Lewens Markisen. Damit Sie als Benutzer unsere Produkte problemlos bedienen können und eine passende Lösung für jede Aufgabe finden.*



## F. REIHEIT

*hat auch immer etwas mit Wahlfreiheit zu tun. Ob Sie eine Markise für kleine Balkons, große Terrassen oder Lösungen für Ihren Wintergarten brauchen, Lewens-Fachhändler beraten und montieren fachmännisch und helfen auch gern bei der Auswahl der Farben und Stoffe – damit Sie rundum glücklich sind, mit Ihrer Markise!*

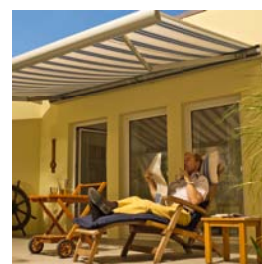

## E. NTSPANNUNG

*ist heutzutage gefragter denn je. Der Alltag ist anstrengend genug, die Welt dreht sich immer schneller, und eine Nachricht jagt die nächste. Gut, dass es Momente gibt, in denen wir die Seele baumeln lassen können und uns unbeschwert im Kreis der Familie oder mit Freunden treffen. Für genau diese wertvollen Momente haben wir unsere Markisen erschaffen.*

Ihr Fachhändler berät Sie gern:

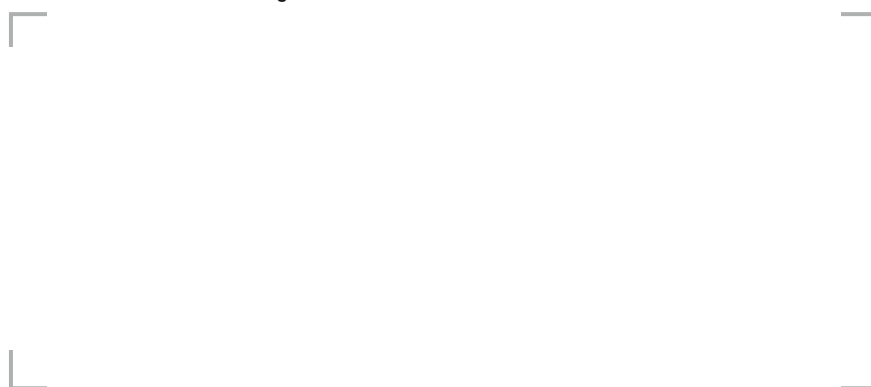

**Lewens**  
M A R K I S E N

*Das Leben  
einfach genießen!*

[www.lewens-markisen.de](http://www.lewens-markisen.de)