

# ECONOMY

Gelenkarmmarkise

TYP OFFEN – TYP REGENDACH



*Das Leben  
einfach genießen!*

**Lewens**  
MARKISEN



„... hat einer  
meine Schuhe  
gesehen?“



Die Abendsonne glüht noch auf der Haut, die Luft duftet nach Lavendel und Grillwurst und die Stimmung steigt. *It's partytime* unter der Markise! ECONOMY ist die perfekte Lösung für Qualität und Design zum Einsteiger-Preis. Der Sonnenschutz mit Spaßgarantie für junge Leute und Familien.

Unsere ECONOMY Markise ist die perfekte Einsteigerlösung für alle, die Wert auf durchdachten Sonnenschutz, Lebens-Qualität, gute Bedienbarkeit und trotzdem günstige Preise legen. Mit max. 600 cm Breite und max. 300 cm Ausfall ist sie für mittlere Flächen geeignet. Sie brauchen nur noch auszuwählen: Typ **Offen** oder Typ **Regendach**.

Gelenkarmmarkisen von Lewens sind ideale Beschattungslösungen für Terrassen und Balkone. Sie überzeugen durch Qualität, einfache Montage, diverse Ausstattungsvarianten und ein junges Design. Kombinieren Sie dazu einen Stoff aus unserer riesigen Lewens-Kollektion und eine Gestellfarbe aus unseren Standard- oder Sonderfarben – die Kombinationsmöglichkeiten sind grenzenlos.



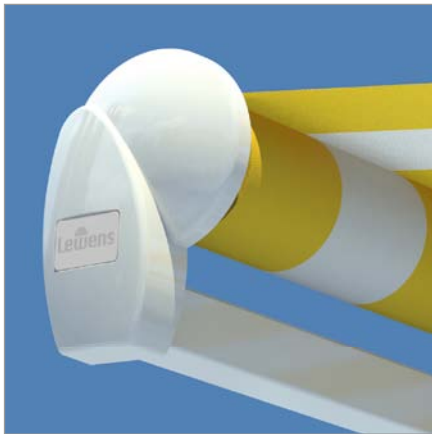

## TYP OFFEN

Beim Basistyp der ECONOMY liegt die Tuchwelle der Markise frei („offen“).

Die seitlichen runden Endkappen verleihen der Markise eine harmonische Optik.

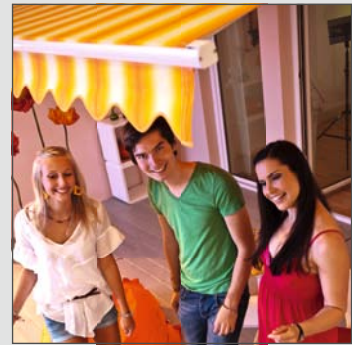

*Armhalter aus hochfester Aluminium-Legierung, Oberarmgabel geschmiedet.*

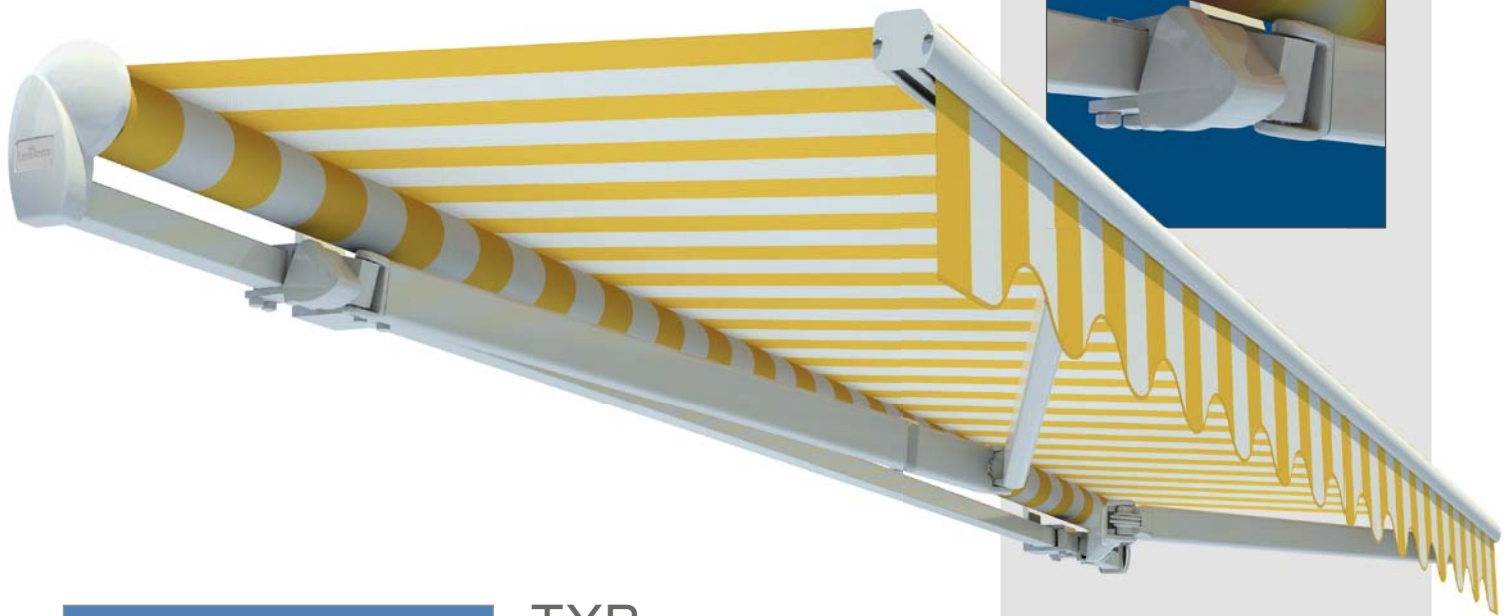
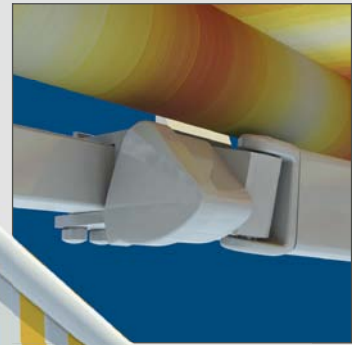

*Economy – Typ Offen*



## TYP REGENDACH

Durch das **Schutzdach** wird das Markisentuch der ECONOMY Typ REGENDACH im eingefahrenen Zustand vor Witterungseinflüssen geschützt.



*Ausfallprofilhalter: die sichere Verbindung von Armen und Ausfallprofil.*

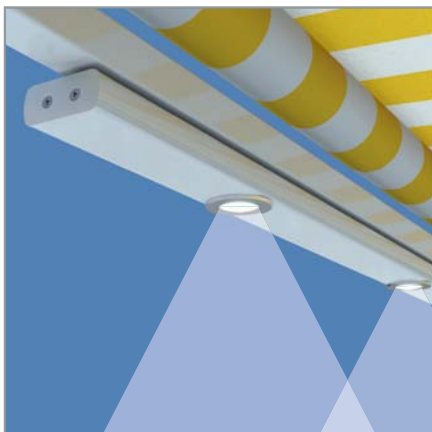

## Optionen

Für noch mehr Komfort können Sie Ihre ECONOMY ausstatten mit:

- ▶ **Elektromotor**
- ▶ **Funkfernbedienung**
- ▶ **Lichtleiste**
- ▶ **Heizstrahler**
- ▶ **Stützbeinen**

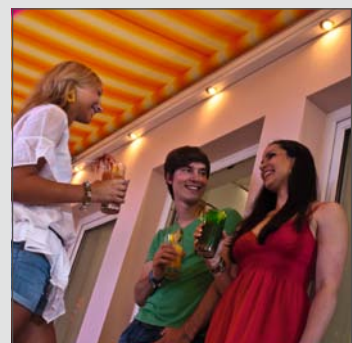

# TECHNIK



Economy mit Option Lichtleiste

## Technische Merkmale

TYP	OFFEN	REGENDACH
<b>Breite</b> 1-teilig	max. 600 cm	Gesamtbreite = Feldbreite + 8 cm!
<b>Ausfalltiefen</b> (mögl. Armlängen)	150 / 200 / 250 / 300 cm Sonder-Armlängen möglich (Mehrpreis)	
<b>Zentimetergenaue Anfertigung</b> in allen Zwischenbreiten!		
<b>Antrieb</b>	Lieferung mit <b>Kurbelantrieb</b> (Kegelradgetriebe mit Anschlag), Motorantrieb auf Wunsch möglich (Mehrpreis)	
<b>Lieferumfang, Befestigung</b>	<b>inkl. Wandkonsolen</b> für Beton B25 C20/25 (für Dübel: FAZ II M12)	<b>inkl. Universalkonsolen</b> für Beton B25 C20/25 (s. Typ OFFEN)
<b>Gestellfarben</b>	<ul style="list-style-type: none"> <li>- <b>weiß RAL 9016</b></li> <li>- <b>silber natur:</b> E6 / EV 1 Eloxal; Detailelemente silber RAL 9006</li> <li>- weitere RAL-Farben und Strukturlacke möglich (Mehrpreis)</li> <li>- Sonderfarben und Effektlacke auf Anfrage</li> </ul>	
<b>Markisen- tücher</b>	<ul style="list-style-type: none"> <li>- aus unserer <b>LEWENS-Kollektion:</b></li> <li>- <b>Marken-Acryl</b>, spinddüsengefärbt, ultrafarbecht</li> <li>- Marken-Polyester, spinddüsengefärbt (Mehrpreis)</li> <li>- <b>Qualitätsnähgarn Tenara</b></li> </ul>	
<b>Volant</b>	<ul style="list-style-type: none"> <li>- standardmäßig <b>mit Volant</b> (Form 1 oder 2)</li> <li>- Standardhöhe <b>20 cm</b></li> </ul>	
<b>Zusatz- Ausstattung</b>	<ol style="list-style-type: none"> <li>1. Elektromotor</li> <li>2. Funkfernbedienung / Elektromotor mit integrierter Funksteuerung</li> <li>3. Sonnen-/Wind-/Regen-Automation</li> <li>4. Lichtleiste (nicht mit 5.)</li> <li>5. Heizstrahler (nicht mit 4.)</li> <li>6. Stützbeine</li> </ol>	

Mögliche Maße und Einschränkungen sowie das vollständige elektronische Zubehör entnehmen Sie bitte den technischen Angaben der aktuellen Lewens-Preisliste.

## Zertifizierung



TÜV-geprüfte  
Sicherheit



Qualität und Technik  
nach CE-Norm

EN 13561



hergestellt  
und montiert  
in Deutschland

## Garantien



**5 Jahre Garantie**  
auf alle Lewens-  
System-Bauteile



**LIFE-Garantie**  
LEWENS-Markisen  
stehen für:

**L.**EBENSFREUDE  
**I.**NTELLIGENZ  
**F.**REIHEIT  
**E.**NTSPANNUNG

## Montage

### Typ OFFEN

Wand

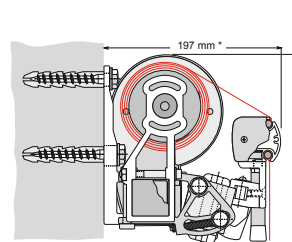

### Typ REGENDACH

Wand

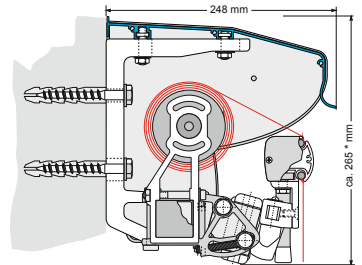

### Typ OFFEN

Decke

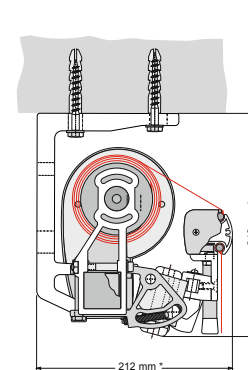

### Typ OFFEN

Dachsparren

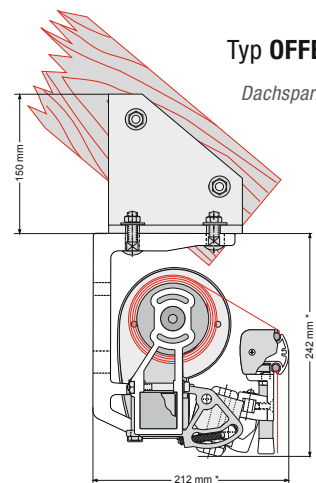

(\* = Angabe variabel, abhängig von der Neigung)

**Lewens**  
MARKISEN

Ihr Fachhändler berät Sie gern:

Das Leben  
einfach genießen!

www.lewens-markisen.de